



*L'autre entrée principale*

# GAMME

## SECTIONNELLE

### ISO20



Extrait du Catalogue Gammes **2017/2018**

novoferm.fr

La GAMME **SECTIONNELLE** Iso 20  
est-elle faite pour moi ?

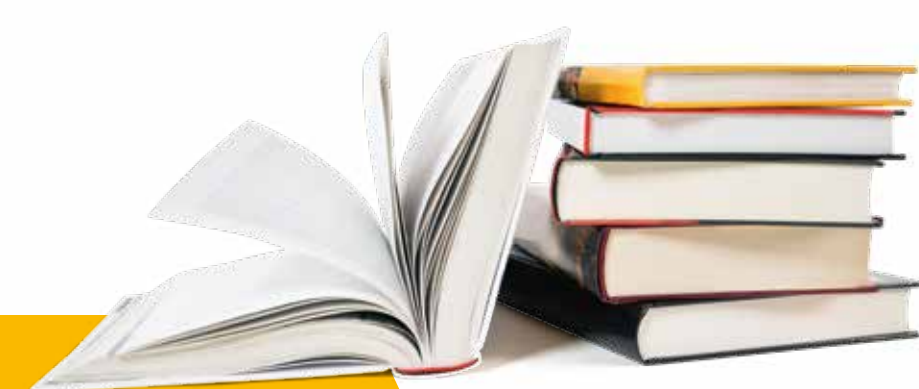

*Au maximum, je veux*  
**ALLIER QUALITÉ  
ET PRIX**

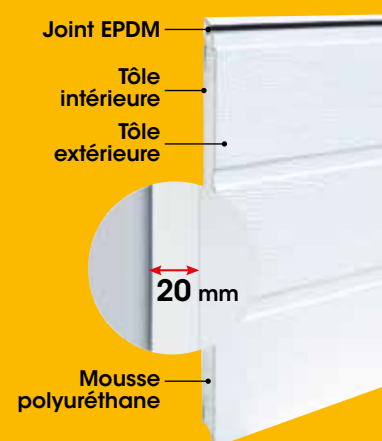

*Tendance et fonctionnelle, la porte de garage sectionnelle Iso 20 s'adapte à tous les styles d'architecture.*

*La porte de garage sectionnelle Iso 20 est la bonne alternative pour le rapport qualité, prix et design.*



*À chaque instant, je veux*  
**ÊTRE TRANQUILLE**



*Certificat anti-intrusion pour les portes motorisées certifiées par le TÜV*



*Profil anti-pince doigts extérieur et intérieur*

*Tout en confort et sécurité, je veux*  
**M'ÉQUIPER**



*Motorisation de la porte connectée à votre téléphone / tablette*



*Verrouillage à pêne rotatif 1 point, 2 positions découragent toutes tentatives d'effraction*

*Selon mes choix, je veux*  
**ME DIFFÉRENCIER**



**1 DESIGN EXCLUSIF ISO 20 : MAÉVA**

**6 DESIGN**

**3 FINITIONS**

**10 TEINTES PRÉFÉRENTIELLES  
TOUS RAL ET SABLÉS**

**3 RÉFÉRENCES DE HUBLOTS**

**KIT DÉCOR À POSER ALUNOX  
PORTE DE SERVICE COORDONNÉE**

# ISO 20

## Des atouts **QUALITÉ/PRIX**

### DESIGN & PERSONNALISATION

Nombreux designs  
Hublots PVC  
Kit décor à poser Alunox  
10 couleurs préférentielles tendances avec cornières noires  
Huisserie laquée en blanc RAL 9016 : cornière de masquage pour les autres teintes  
Design coordonné porte d'entrée Bel'M et portail Cadiou  
Porte de service coordonnée  
Tous RAL & sablés avec cornières harmonisées

### CONFORT THERMIQUE ET SÉCURITÉ

Joint tubulaire à mémoire de forme  
Calfeutrement de qualité  
Certificat anti-intrusion (pour les portes motorisées)  
Huisserie sur les 3 côtés avec en partie haute une traverse faux linteau de 100 mm



**MONOBLOC** : facilité et rapidité de pose.

### CONFORT THERMIQUE



Pour un niveau de finition optimale et une parfaite adaptation à votre baie de garage, l'huisserie et la traverse haute de votre porte sectionnelle Iso 20, sont toujours de la couleur de votre porte.



Le confort thermique est renforcé par un calfeutrement complet : présence de joints invisibles entre les panneaux et présence de joints à lèvres noirs sur les 3 côtés d'huisserie.

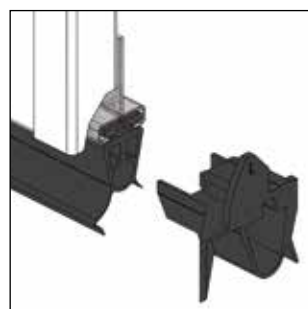

Calfeutrement au sol assuré par un joint tubulaire à mémoire de forme.



**Économique & isolant** : constituées de panneaux sandwich de 20 mm de mousse de polyuréthane, sans CFC, entre deux tôles d'acier galvanisé et prélaqué.

## Des atouts **UNIQUES**



### SÉCURITÉ



Verrouillage à pêne rotatif 1 point, 2 positions découragent toutes tentatives d'effraction.



Grâce au profil anti-pince doigts extérieur et intérieur entre chaque panneau, vos doigts ne risquent rien.



Pour votre sécurité au quotidien, la porte sectionnelle Iso 20 est équipée de câbles d'équilibrage doublés et de packs multi-ressorts, empêchant la chute de la porte en cas de rupture d'un élément. (normes EN 13241-1)

01. **Iso 20**  
Brun 2650 sablé  
Design sans nervures, finition lisse  
Automatisme Novoporte® E.S.  
Poignée noire

02. **Iso 20**  
Noir 2100 sablé  
Design nervures Maéva

03. **Iso 20**  
Blanc RAL 9016  
Design nervures, finition woodgrain  
Poignée noire  
Hublot Réf. 1A

04. **Iso 20**  
Blanc RAL 9016  
Design cassettes, finition woodgrain



Design Maéva.



02



03



01



**Sécurité** : toutes les sectionnelles disposent d'un verrouillage à pêne rotatif 1 point. Cela décourage toute effraction.



**Confort d'utilisation** : la poignée extérieure ergonomique fournie en standard.



04

# PERSONNALISATION PORTE DE GARAGE ISO 20

# NOTICE TECHNIQUE

## DESIGN

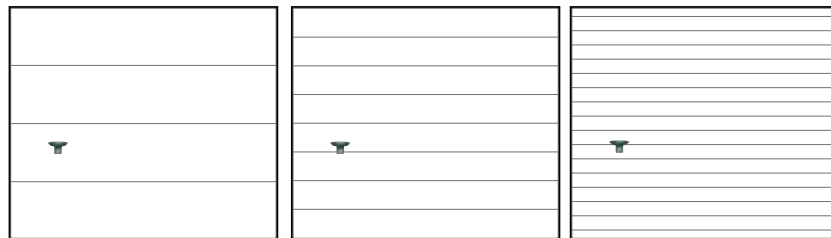

Sans nervures

Nervures larges

Nervures

DISPONIBLE DANS CETTE FINITION

DISPONIBLE DANS CETTE FINITION

DISPONIBLE DANS CETTE FINITION



Lisse

Lisse RAL 7016



Woodgrain



Woodgrain

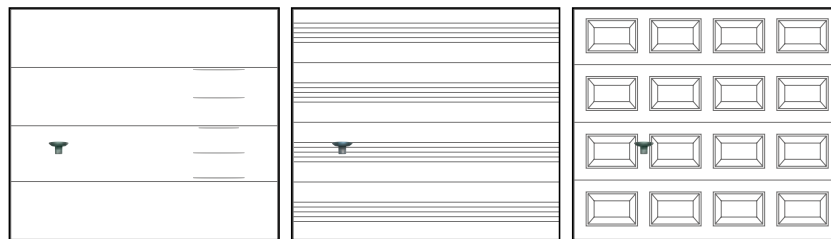

Modèle Alinéa

Modèle Maéva

Cassettes

DISPONIBLE DANS CETTE FINITION

DISPONIBLE DANS CETTE FINITION

DISPONIBLE DANS CETTE FINITION

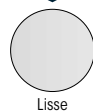

Lisse

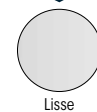

Lisse



Woodgrain

Designs cassettes, Maéva et Alinéa non disponibles en kit.

## FINITION

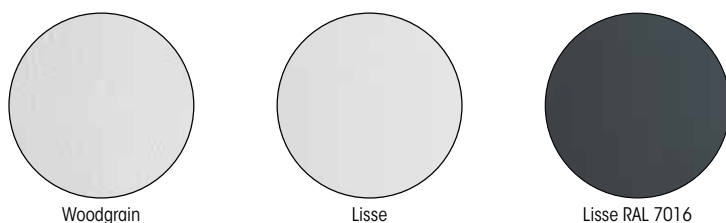

Woodgrain

Lisse

Lisse RAL 7016

Finitions disponibles suivant les designs.

## COLORIS MONOBLOC

**TEINTES PRÉFÉRENTIELLES** (incluant la fourniture de cornières de masquage d'huissierie noires). Possibilité autres RAL incluant la fourniture de cornières d'habillage huissierie peinte à la couleur de la porte.



RAL 1015

RAL 7016

RAL 7035

RAL 9005

Ivoire clair

Gris anthracite

Gris clair

Noir foncé

S 2100

S 2500

S 2800

S 2900

Noir sablé

Gris sablé (bronze)

Gris perle sablé

Gris sablé

S 7016

S 2400

Gris sablé

Gris sablé

## COLORIS KIT

**TEINTES PRÉFÉRENTIELLES** (Incluant traverse prélaquée uniquement). Kit d'habillage huissierie en option.

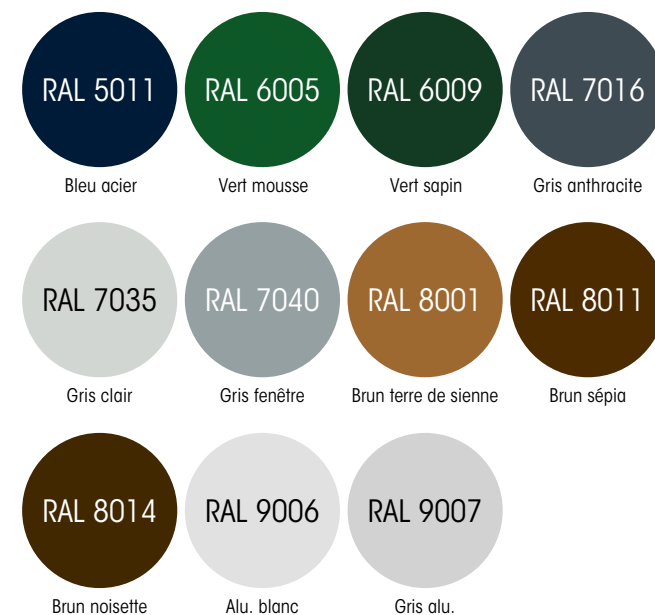

RAL 5011

RAL 6005

RAL 6009

RAL 7016

Bleu acier

Vert mousse

Vert sapin

Gris anthracite

RAL 7035

RAL 7040

RAL 8001

RAL 8011

Gris clair

Gris fenêtre

Brun terre de sienne

Brun sépia

RAL 8014

RAL 9006

RAL 9007

Brun noisette

Alu. blanc

Gris alu.

## HUBLLOT

Pose horizontale uniquement. Non compatible avec le design Maéva.

Vitrage double parois, acrylique clair extérieur, granité intérieur, cadre PVC. Le cadre des hublots PVC est de la couleur de la porte.

Dimensions hors tout : 460 mm x 260 mm. Dimensions vitrage : 392 mm x 192 mm.

## CLASSIQUES



Réf. 1

Réf. 2

Réf. 3

## DÉCORS À POSER

4 kits au choix pour personnaliser la porte de garage. En Alunox. à personnaliser soi-même sur un design panneaux horizontaux ou verticaux lisse.

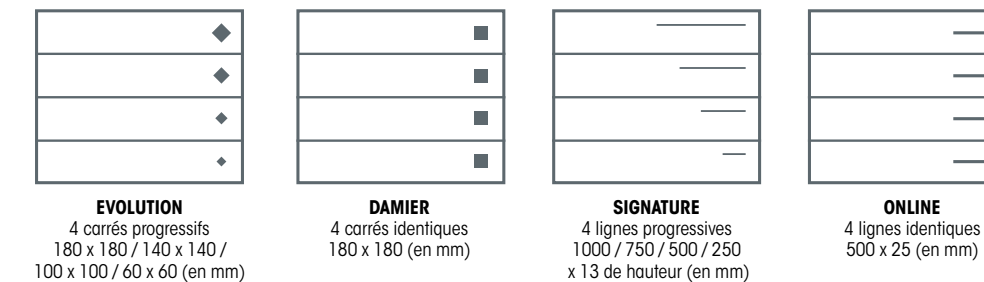

EVOLUTION

4 carrés progressifs  
180 x 180 / 140 x 140 /  
100 x 100 / 60 x 60 (en mm)

DAMIER

4 carrés identiques  
180 x 180 (en mm)

SIGNATURE

4 lignes progressives  
1000 / 750 / 500 / 250  
x 13 de hauteur (en mm)

ONLINE

4 lignes identiques  
500 x 25 (en mm)

Pour plus d'informations, se référer en p.14

## ACCESSOIRES

### POIGNÉE

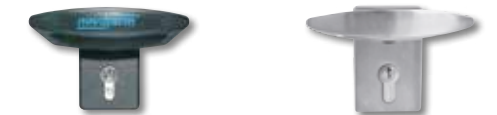

Noire (en standard)

Inox (en option)

Possibilité de porte sans poignée ni serrure : moins-value en option.

### DESIGN / HUBLLOT

Nombre maxi de cassettes ou de hublots	
Largeur de 2250 inclus :	3
Largeur de 2375 à 2750 inclus :	4
Largeur de 3000 inclus :	5
Pas d'ondes	
Nervures	si HC = 2 000 mm : ondes de 125 mm si HC = 2 125 mm : ondes de 132 mm
Nervures larges	si HC = 2 000 mm : ondes de 250 mm si HC = 2 125 mm : ondes de 264 mm

HC : hauteur de commande (mm).

## COLISAGE / ÉQUILIBRAGE

### ISO 20 MONOBLOC



### Colisage

Panneaux assemblés dans une huissierie autoporteuse rails inclus.  
Pas de colis supplémentaire.  
• "Clos" rapide & facile  
• Sangles de manutention  
• Pose simple

### ISO 20 KIT



### Colisage : 3 colis

+ colis verrouillage selon modèle, à assembler et monter sur chantier (facilité de transport, et pose par une seule personne)

### Équilibrage (kit et monobloc)



Équilibrage par ressorts de traction verticaux

# DIMENSIONS STANDARD

## PORTE DE GARAGE ISO 20

(cotes en mm)

# NOTICE

## TECHNIQUE



### DIMENSIONS STANDARD

#### Portes Iso 20 MONOBLOC

Dimensions de commande = Dimensions nominales de baie LC : Largeur de commande ; HC : Hauteur de commande		Largeur de baie maxi	Hauteur de baie maxi	Largeur hors tout Huisserie et mécanisme (1)	Hauteur hors tout Huisserie et mécanisme (1)	Réservations utiles en hauteur (manuel ou motorisé)	Hauteur de passage libre (manœuvre manuelle)	Hauteur de passage libre (motorisé, Novoport® ou Novomatic®)	Profondeur libre minimum manuel ou Novoport® (3)
LC	HC								
2 375	2 000 2 125	2 465	2 090 2 215	2 555	2 110 2 235	2 120 2 245	1 950 2 075	1 990 2 115	2 580 2 705
2 500	2 000 2 125	2 590	2 090 2 215	2 680	2 110 2 235	2 120 2 245	1 950 2 075	1 990 2 115	2 580 2 705
3 000	2 000 2 125	3 090	2 090 2 215	3 180	2 110 2 235	2 120 2 245	1 950 2 075	1 990 2 115	2 580 2 705

#### Portes Iso 20 KIT

Dimensions de commande = Dimensions nominales de baie		Largeur de baie maxi	Hauteur de baie maxi	Largeur hors tout Huisserie et mécanisme (1)	Hauteur hors tout Huisserie et mécanisme (1)	Réservations utiles en hauteur (manuel ou motorisé avec Novoport® ou Novomatic®)	Hauteur de passage libre (manœuvre manuelle)	Hauteur de passage libre (motorisé, Novoport® ou Novomatic®)	Profondeur libre minimum manuel ou Novoport® (3)
LC	HC								
2 250	1 875 2 000 2 125	2 340	1 965 2 090 2 215	2 430	1 985 2 110 2 235	1 995 2 120 2 240	1 855 1 980 2 105	1 865 1 990 2 115	2 640 2 765 2 890
2 375	1 875 2 000 2 125 2 250 2 375	2 465	1 965 2 090 2 215 2 340 2 465	2 555	1 985 2 110 2 235 2 360 2 485	1 995 2 120 2 245 2 370 2 495	1 855 1 980 2 105 2 230 2 355	1 865 1 990 2 115 2 240 2 365	2 640 2 765 2 890 3 015 3 140
2 500	1 875 2 000 2 125 2 250 2 375 2 500 2 750	2 590	1 965 2 090 2 215 2 340 2 465 2 590 2 840	2 680	1 985 2 110 2 235 2 360 2 485 2 610 2 860	1 995 2 120 2 245 2 370 2 495 2 620 2 870	1 855 1 980 2 105 2 230 2 355 2 480 2 730	1 865 1 990 2 115 2 240 2 365 2 490 2 740	2 640 2 765 2 890 3 015 3 140 3 265 3 515
2 625	2 125	2 715	2 215	2 805	2 235	2 245	2 105	2 115	2 890
2 750	2 000 2 125 2 250	2 840	2 090 2 215 2 340	2 930	2 110 2 235 2 360	2 120 2 245 2 370	1 980 2 105 2 230	1 990 2 115 2 240	2 765 2 890 3 015
3 000	2 000 2 125 2 250	3 090	2 090 2 215 2 340	3 180	2 110 2 235 2 360	2 120 2 245 2 370	1 980 2 105 2 230	1 990 2 115 2 240	2 765 2 890 3 015

1) Y compris boulonnerie. Déduire 25 mm pour hors tout huisserie nette, sans boulonnerie.

2) Pose classique avec pattes équerres. Possibilité de pose en tunnel : sachet spécial avec pattes de fixation ou mise en place de cornières de masquage (option).

3) Novoport® : ajouter 50 mm du côté du rail du moteur (ressort avant uniquement).

### RÉSERVATIONS UTILES

LC = largeur de commande HC = hauteur de commande	Écoîçon minimum	Retombée de linteau minimum	Profondeur libre minimum	Passage libre	Dimensions hors tout avec mécanisme
Iso 20 Sectionnelle monobloc	Manuelle	90 mm	120 mm	HC + 580 mm	(LC-44) x (HC-50)
	Novoport®	90 mm	120 mm	HC + 580 mm <sup>(1)</sup>	(LC-44) x (HC-10)
	Novomatic®	90 mm	120 mm	3320 mm	(LC-44) x (HC-10)
Iso 20 Sectionnelle kit	Manuelle	90 mm	120 mm	HC + 765 mm	(LC-44) x (HC-20)
	Novoport®	90 mm	120 mm	HC + 765 mm <sup>(1)</sup>	(LC-44) x (HC-10)
	Novomatic®	90 mm	120 mm	Voir longueur de l'automatisme	(LC-44) x (HC-10)

(1) Ajouter 50 mm du côté du rail de l'automatisme Novoport® (dépassement de la courroie).

# SCHÉMAS TECHNIQUES PORTE DE GARAGE ISO 20

(cotes en mm)

# NOTICE TECHNIQUE

## COUPE VERTICALE

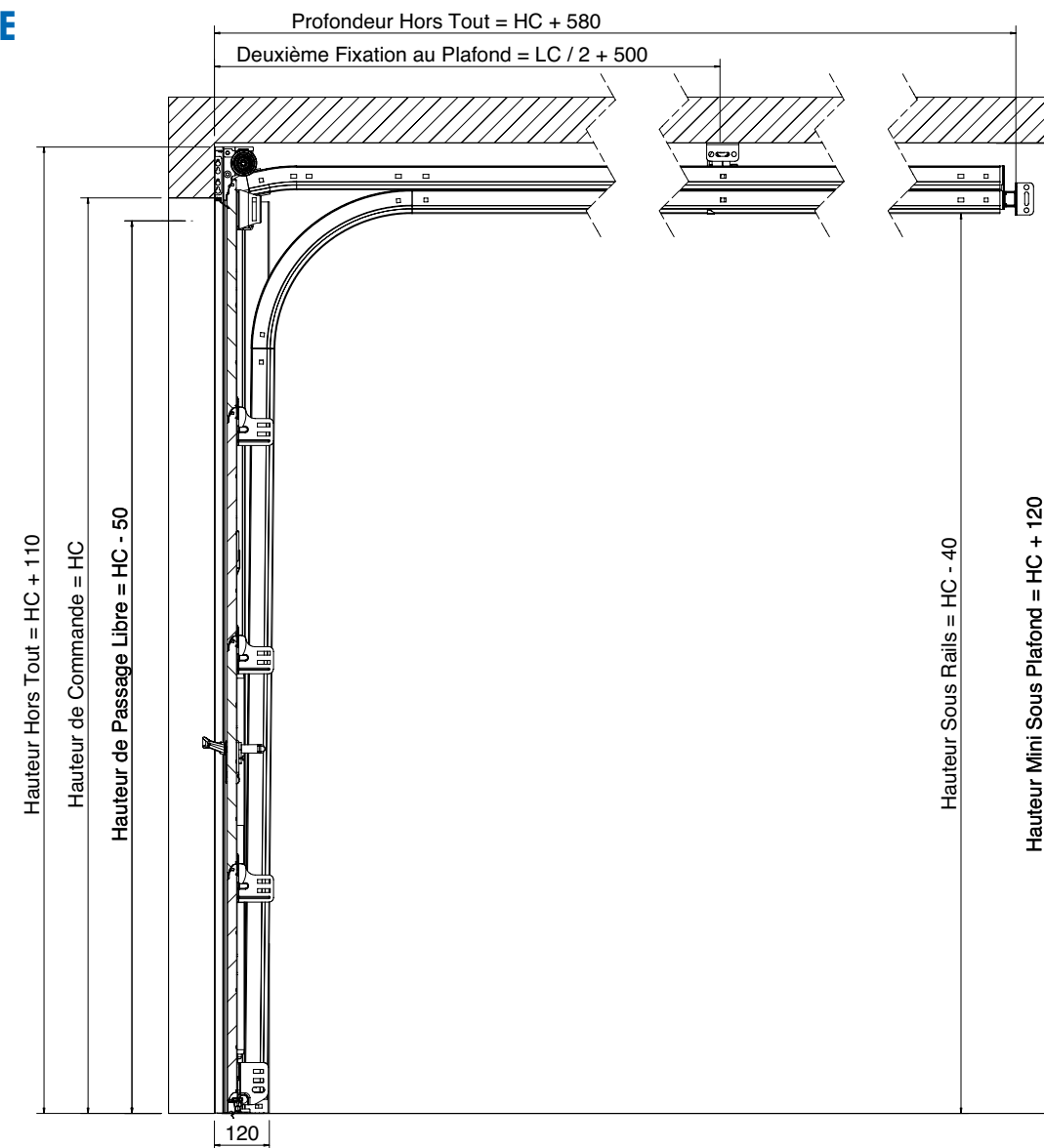

## COUPE HORIZONTALE POSE EN APPLIQUE

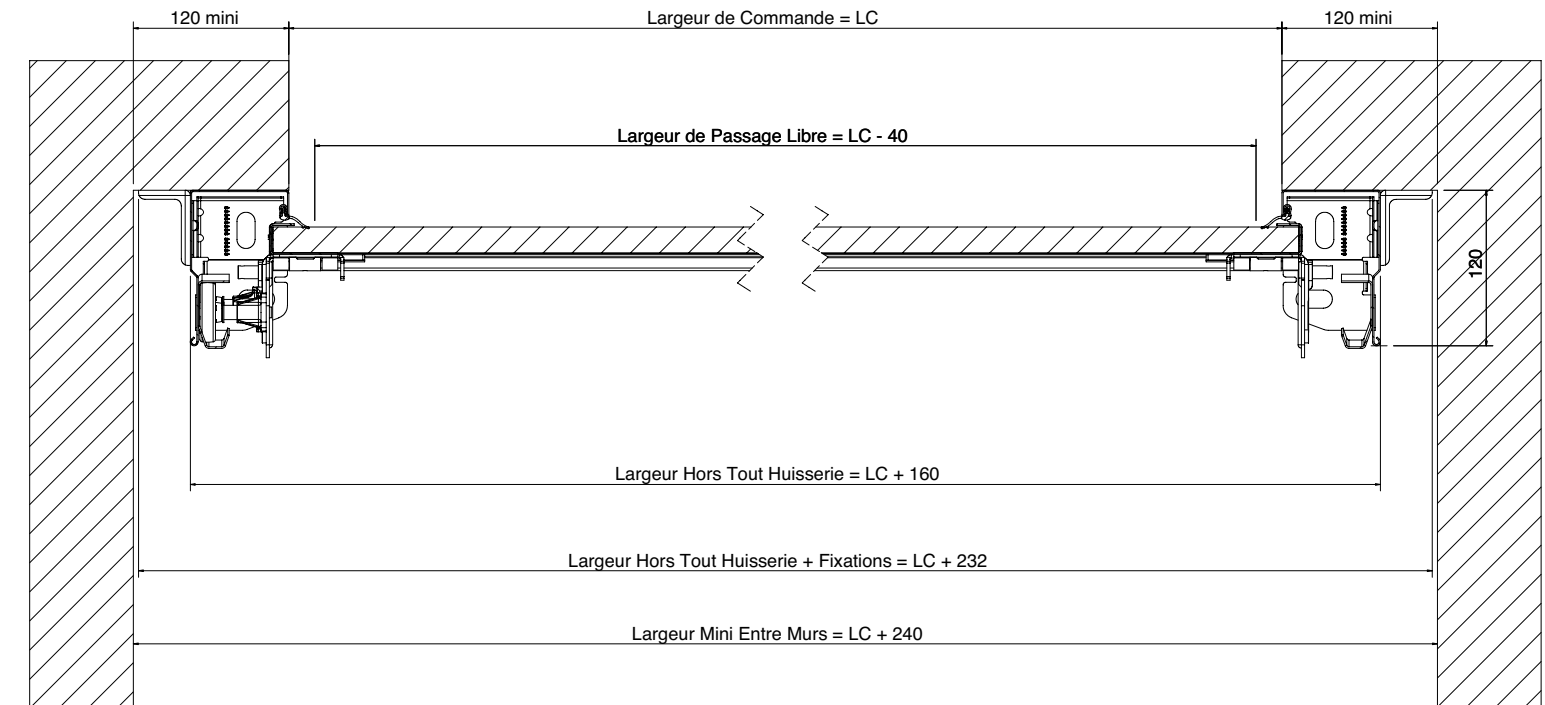

## COUPE HORIZONTALE POSE EN TUNNEL

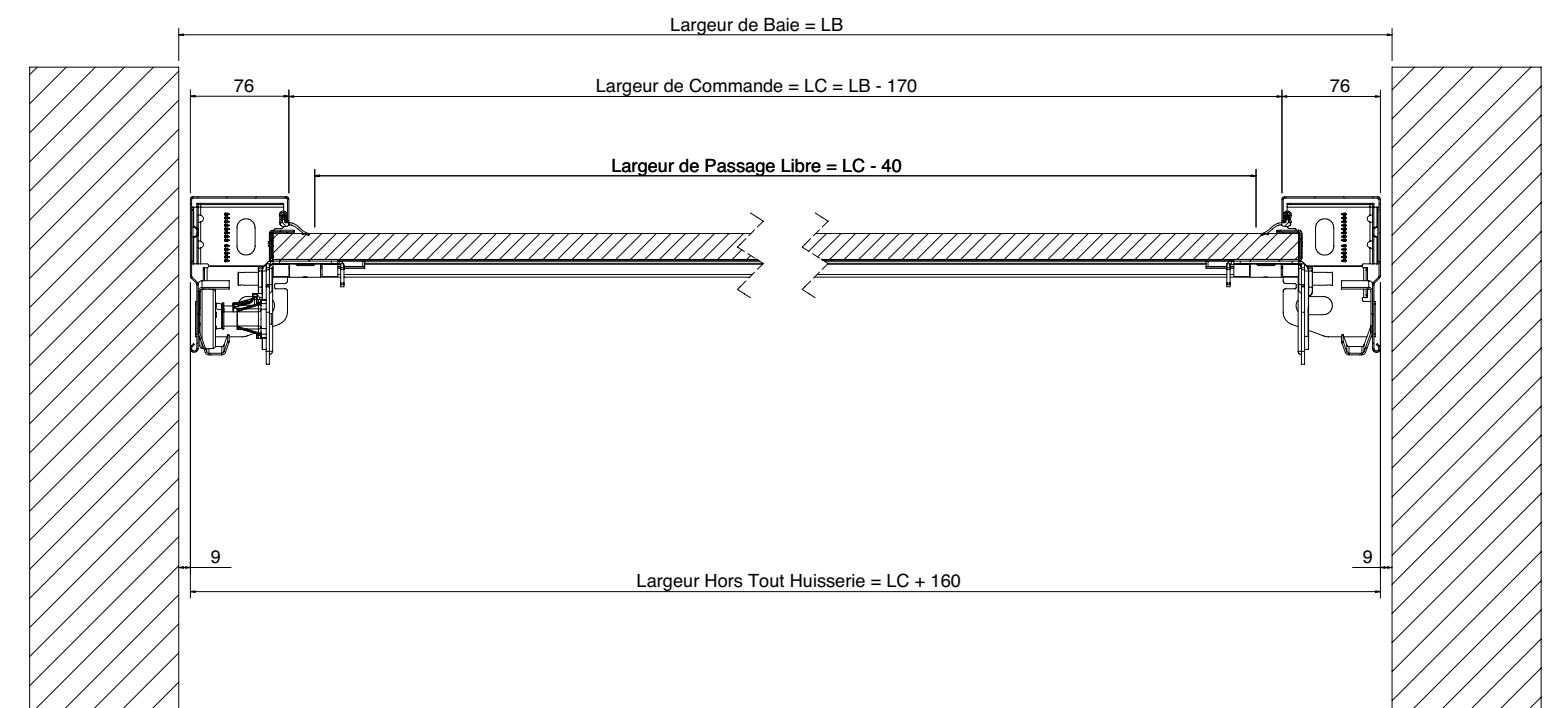

## NORMES EUROPÉENNES

Performances des portes sectionnelles Iso 20 selon EN 13241-1

Porte	Normes liées à la sécurité : OBLIGATOIRE				Normes liées à des performances de confort : FACULTATIF		
	Ouverture en toute sécurité	Résistance mécanique et stabilité	Efforts de manœuvre en motorisé	Résistance à la charge due au vent : EN 12424	Isolation thermique porte : EN 12428	Résistance à la pénétration de l'eau : EN 12425	Perméabilité à l'air : EN 12426
Porte	OUI	OUI	OUI	Classe 3	U jusqu'à 1,3 W/m <sup>2</sup> .K*	Classe 3	Classe 2

\* U est le coefficient de transmission thermique, plus son chiffre est petit, plus les performances thermiques sont élevées.

# CHARTRE D'ENGAGEMENT SAV

Placer le client au cœur  
de l'entreprise

Novoferm®, avec la mise en place d'un **service support dédié** répond en tout point à son credo **+SVP : Faire plus simple, plus vite, plus proche du client.**

À tous les niveaux de l'entreprise ce credo est devenue la culture de l'entreprise, faisant passer Novoferm®, d'une logique industrielle de fabrication de produits à une logique de fournisseur de solutions.

MISE EN PLACE  
DES RESSOURCES  
TECHNIQUES ADAPTÉES\*



INTERVENTION FIXÉE  
DANS LES 7 JOURS\*



ENVOI DU PRODUIT  
SOUS 48H  
MAXIMUM\*



DÉDOMMAGEMENT  
CLIENT\*



INFORMATION PAR E-MAIL  
DE L'EXPÉDITION  
& SUIVI DU COLIS\*



DÉCALAGE DE RÈGLEMENT  
TANT QUE LE SAV  
N'EST PAS RÉGLÉ\*



ENVOI DES PIÈCES  
SUR MESURE SOUS  
UN DÉLAI EXPRESS\*



PRODUIT  
SOUS GARANTIE\*



\*Voir conditions sur notre Charte Engagement SAV.

## NOS GARANTIES SONT À LA HAUTEUR DE L'IMPORTANT QUE NOUS ACCORDONS À LA SATISFACTION DE NOS CLIENTS !

Novoferm® apporte le plus grand soin à la fabrication de ses produits, conformément à la norme ISO 9001.

Si toutefois, notre responsabilité de fabricant était mise en cause pour un défaut d'aspect ou de fonctionnement, nous y ferions face et veillerions à vous apporter toute satisfaction dans les meilleurs délais.

Extraits de garantie (garanties complètes p.162).

	Produit situé à plus de 3 km du bord de mer		Produit situé à moins de 3 km du bord de mer	
	Garantie standard	Garantie «Pack haute Durabilité» (options nous consulter)	Garantie standard	Garantie «Pack haute Durabilité» (options nous consulter)
1 Corrosion				
2 Tenue/Adhérence	5 ans	10 ans	2 ans	5 ans
3 Couleur/Brillance				
4 Fonctionnement mécanique	10 ans			
5 Automatismes	5 ans			
6 Accessoires et quincailleries	5 ans			

Sous réserve d'une installation respectueuse des instructions du fabricant et des règles de l'art ainsi que d'un entretien régulier par leur propriétaire.

- 1 Prise en charge d'une corrosion provenant de sous la peinture vers l'extérieur sur panneau non blessé (apparition de cloques).
- 2 Prise en charge si la peinture se décolle à l'angle sur le support panneau non blessé ou si la couleur reste sur la main en la passant légèrement dessus (farinage).
- 3 Prise en charge d'une décoloration ou d'un défaut de brillance non homogène sur l'ensemble de la porte (cf. norme...).
- 4 Tout ce qui empêcherait le bon fonctionnement mécanique du produit et qui n'est pas lié à la pose, hors pièces d'usure (ressorts, câbles...), qui sont prises en charge en tant qu'accessoires et quincailleries.
- 5 Idem garantie actuelle motorisations (défaut électronique) avec analyse retour pour prise en charge.
- 6 Verrouillage, charnière, galet, hublot, vitrage, joint, poignée, autres accessoires optionnels ou pièces d'usure ayant un défaut non lié à l'installation sur le chantier.