

200 | Ecoroc®

Pavé drainant



Le pavé drainant Ecoroc® est un pavé avec écarteurs intégrés qui garantit des joints élargis pour répondre à la fois aux contraintes urbaines et aux contraintes environnementales d'infiltration de l'eau de pluie.

Domaines d'application

- Trottoirs
- Zones de stationnement
- Entourages d'arbres
- Esplanades
- Cours d'écoles
- Places publiques

Intérêts de la solution

- Solution esthétique et écologique par l'association du minéral et du végétal, végétaux apprivoisés dans les joints
- Infiltration sans ruissellement des eaux pluviales
- Économies sur le coût des réseaux EP
- Pérennité de l'ouvrage en béton (encastré)
- Alignement des pavés à la pose garanti par les ergots de centrage

Caractéristiques

Modèles	Longueur (mm)	Largeur (mm)	Eps (mm)	Ecarteurs (mm)	Poids (kg/m ²)	Classe de Trafic
15 x 15 x 8	150	150	80	15	154	T3 / T4
20 x 20 x 8	200	200	80	15	165	T3 / T4
20 x 20 x 8	200	200	80	30	150	T3 / T4
10 x 20 x 8 (*)	200	100	80	15	150	T3 / T4
10 x 30 x 8 (*)	300	100	80	15	150	T3 / T4

- Classes normatives : DH (selon norme NF EN 1338)
- (*) Pavé Ecoroc® Les Linéales. Finitions et coloris suivant nuancier Les Linéales

Textes de référence

- Fascicule 29
- Norme NF P 98-335
- NF EN 1338

Mise en œuvre

- Fondation drainante
- Lit de pose en sable de granulométrie 2/4 (**)
- Remplissage des joints et évidements avec une terre adaptée à la nature des plantations

(**) Se référer au fascicule 29 et à la norme NF P 98-335

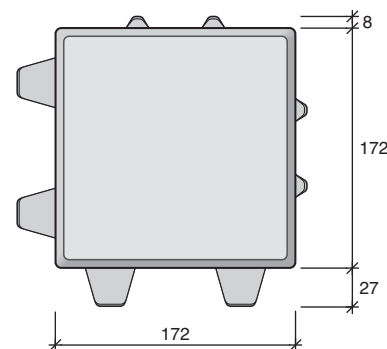

Pavé Ecoroc® - 20 x 20 x 8 cm - Écarteur de 30

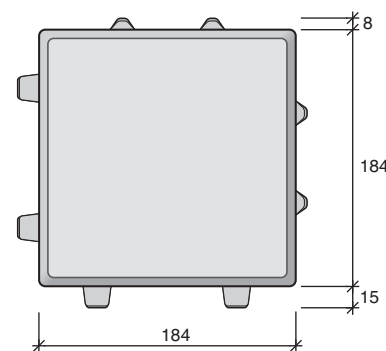

Pavé Ecoroc® - 20 x 20 x 8 cm - Écarteur de 15
 Pavé Ecoroc® - 10 x 20 x 8 cm - Écarteur de 15
 Pavé Ecoroc® - 10 x 30 x 8 cm - Écarteur de 15

Finitions & Coloris



Gris Béton
réf : NG00

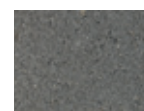

Gris Anthracite
réf : TG21

Nuancier Les Linéales

Finition Grenaillée



Granit Gris
réf : GG09

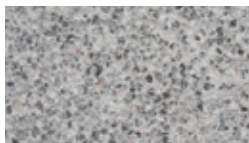

Granit Gris Clair
réf : GW05



Granit Rouge des Vosges
réf : GR09

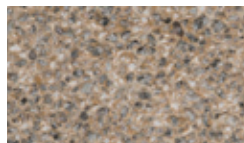

Granit Jaune
réf : GJ07

Finition Lavée Fin

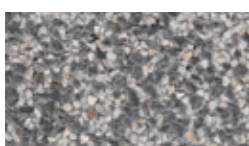

Granité Gris
réf : LG01

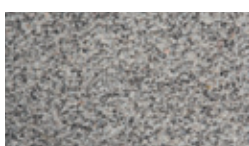

Granit Gris du Sidobre
réf : LG20

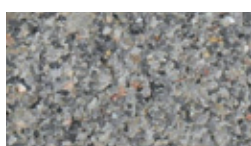

Granit Gris
réf : LG21*

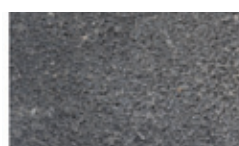

Basalte Noir
réf : LN01

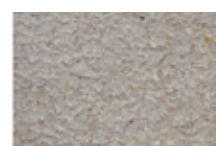

Marbre Blanc des Pyrénées
réf : LW01

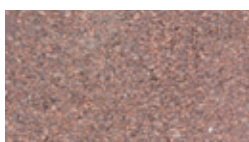

Granit Rouge des Vosges
réf : LR20

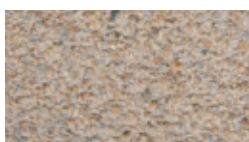

Granit Jaune Champagne
réf : LJ20



Granit Jaune
réf : LJ21*

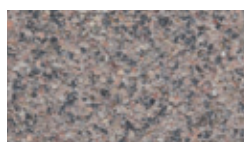

Granit Rose de Bretagne
réf : LG02

(*) Fabrication Région Ouest

Finition Teintée



Naturel Gris
réf : NG00



Noir
réf : TN00



Gris Anthracite
réf : TG21

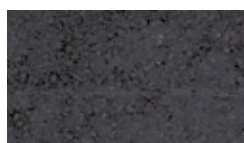

Basalte Noir
réf : TN01

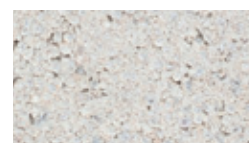

Marbre Blanc
réf : TW00



Rouge des Vosges
réf : TR01



Jaune Champagne
réf : TJ03



Brun Clair
réf : TB11

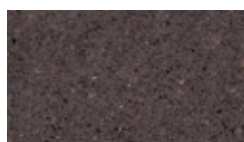

Brun Foncé
réf : TB13



Naturel Blanc Lisse
réf : NW00**

AUTRES COLORIS SUR DEMANDE

(**) Finition réservée aux gammes en démoulage différé